

ORIENTACJA

Budowa drogi gminnej nr 120525C Sosnowo-Pręczi od km 1+455 do km 4+376

Skala 1: 50 000

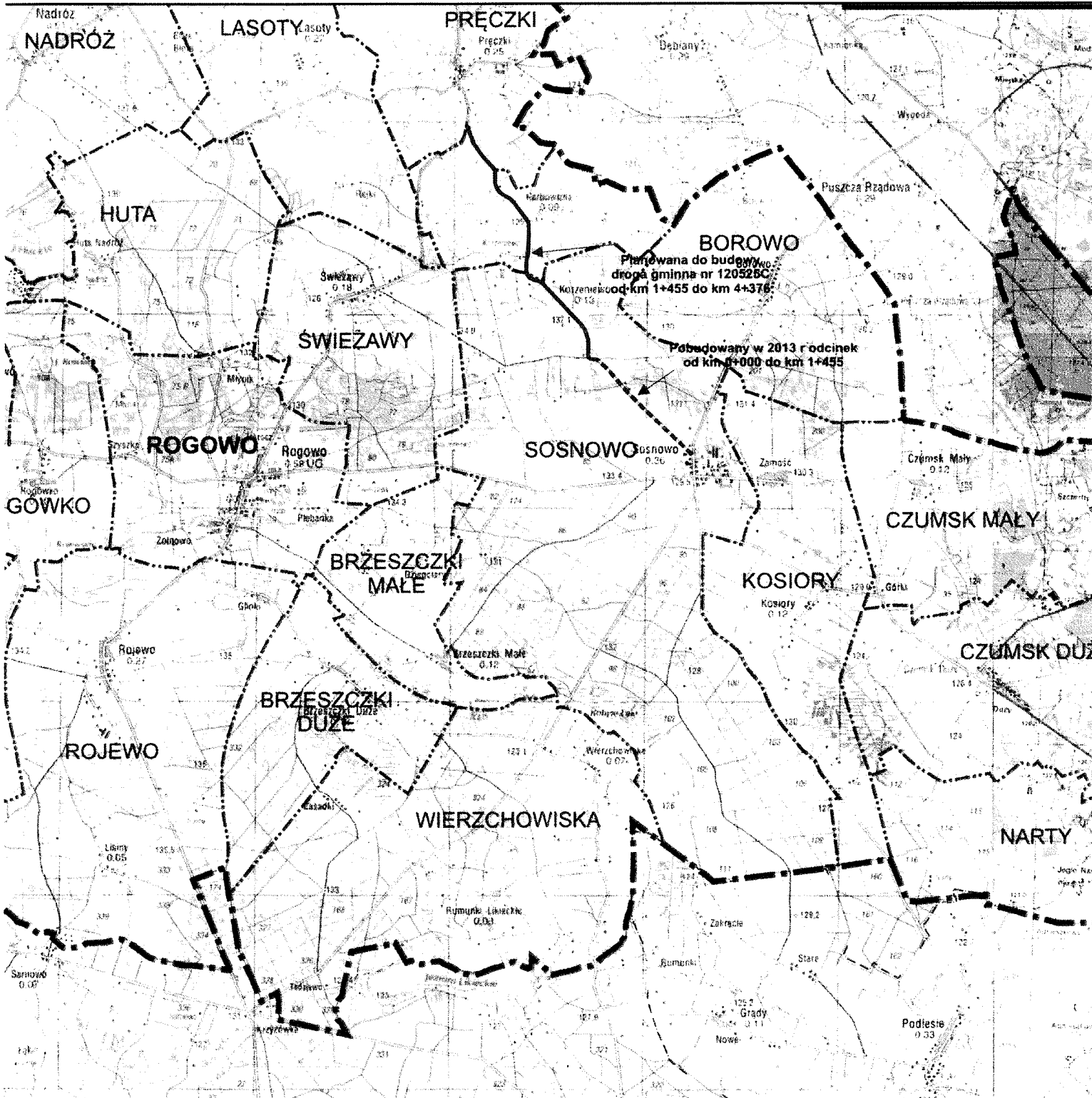

PROJEKTOWANIE, NADZORY TECHNICZNE 87-840 LUBIEN KIJ, SZKOLNA 11		
OBIEKT	BUDOWA DROGI GMINNEJ NR 120525C SOSNOWO – PRĘCZKI GMINA ROGOWO	
LOKALIZACJA	DROGA GMINNA NR 120525C SOSNOWO – PRĘCZKI OD KM 1+455 DO KM 4+376 GMINA ROGOWO	PODPIS 1
PROJEKTANT	INŻ. JAN SZELAŃGOWSKI UPR. PROJ-BUD. WBPP-AN 8386-5/5/16/80Wk	
BRANŻA	DROGOWA	
DATA 04.12 2013	1:50 000	ORIENTACJA

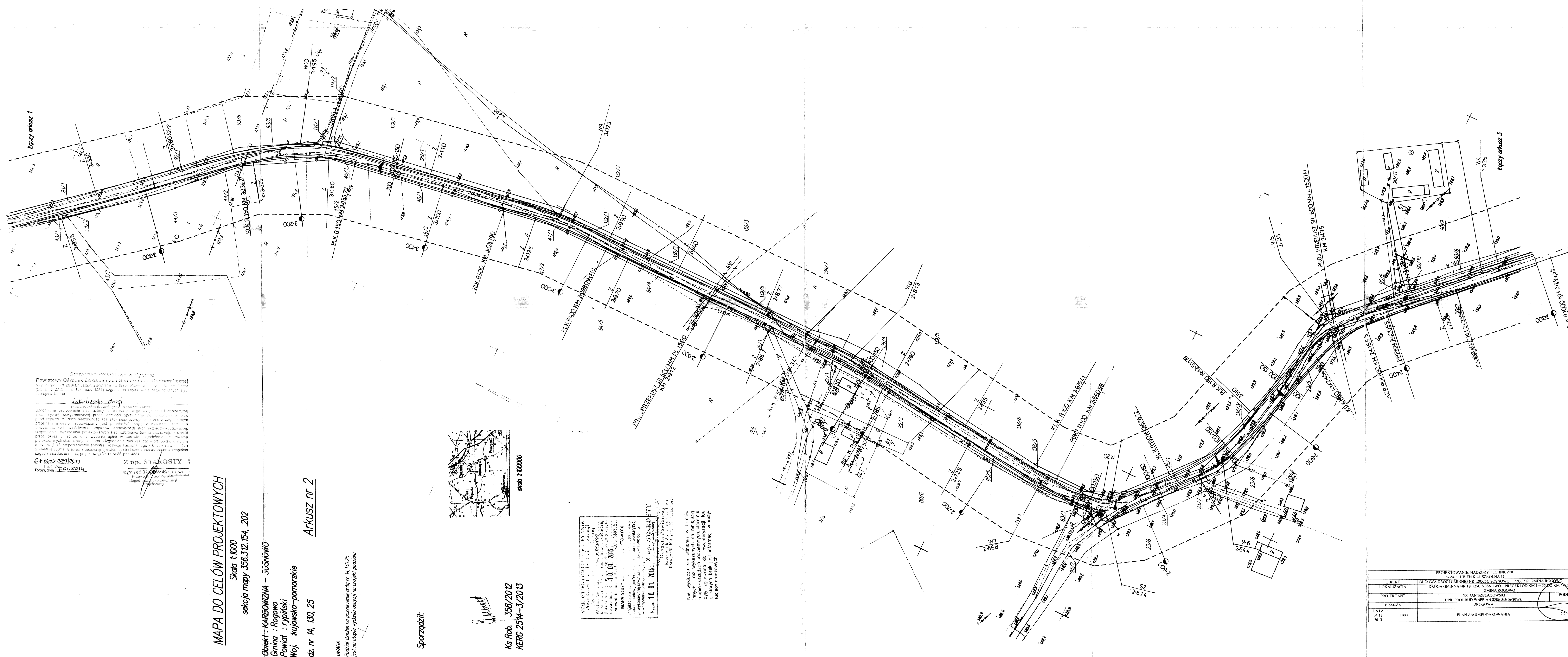

Starostwo Powiatowe w Rybniku
 Powiatowy Ośrodek Dokumentacji Geodezyjnej i Kartograficznej
 ul. Wolności 28a/1 43-600 Rybnik
 (tel. 033 2 210 27, fax 033 2 210 28) wykonała i wyemitowała ten projekt w formie elektronicznej.

lokalizacja drogi
 Uprzejmie informujemy, że niniejszy projekt jest wypracowaniem technicznym, które nie stanowi oferty i nie jest wiążące. Wszelkie uwagi i uwagi należy zgłaszać do Wykonawcy przed rozpoczęciem prac. Wszelkie uwagi należy zgłaszać do Wykonawcy przed rozpoczęciem prac. Wszelkie uwagi należy zgłaszać do Wykonawcy przed rozpoczęciem prac.

Z up. STAROSTY
 Rybnik, dnia 17.01.2014.

MAPA DO CELÓW PROJEKTOWYCH
 Skala 1:1000
 sekcja mapy 356,312.154, 202

Objekt : KARBONIZMA – SOSNOWO
Gmina : Rogowo
Powiat : rybnicki
Woj. kujawsko-pomorskie
 dz. nr 14, 130, 25

Arkusz nr 2

UWAGA
 Powinno być na poszerzeniu o 50 nr 14, 130, 25
 jest na etapie wydania decyzji na projekt pozwodu

Sporządził:

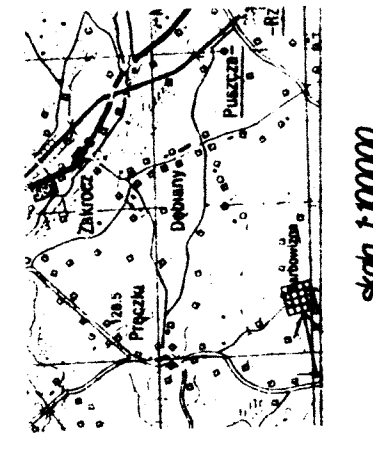

Ks. Rob. 358/2012
KERG 25/14-3/2013

STAN KONTROLNY
 Wzrost: 1,80 m, Ciężar ciała: 75 kg, Ciężar serca: 300 g, Ciężar płuc: 1,2 kg, Ciężar wątroby: 1,5 kg, Ciężar nerek: 150 g, Ciężar pęcherzyka żółciowego: 50 g, Ciężar pęcherzyka wodnego: 10 g, Ciężar trzustki: 70 g, Ciężar śledziony: 150 g, Ciężar wątroby: 1,5 kg, Ciężar nerek: 150 g, Ciężar pęcherzyka żółciowego: 50 g, Ciężar pęcherzyka wodnego: 10 g, Ciężar trzustki: 70 g, Ciężar śledziony: 150 g.

10.01.2018
 Z up. STAROSTY
 Rybnik, dnia 10.01.2018.

nie wlicza się do niego w terenie
 innych - nieznanych podziemnych, które nie
 były zbadane do inwentaryzacji lub
 o których brak jest informacji w inas-
 tycznych branżach

PROJEKTOWANIE NADZORY TECHNICZNE		87-80 LUBIEN KULI SZKOŁNA 11	
OBJEKT	BUDOWA DROGI UMIERNE NR 12053K SOSNOWO	PRZECZKI LUBIEN KULI	ROGOWO
LOKALIZACJA	DRUGA GMINNA NR 12053K SOSNOWO	PRZECZKI LUBIEN KULI	ROGOWO
PROJEKTANT	ING. JAN SIEŁAGÓWSKI	GMINA ROGOWO	PODPIS
BRANŻA	UPR. PROJEKT W BIEP-A 8386-S-16-809WA	DRUGOWA	
DATA	04.12.2013	1:1000	PLAN ZAGOSPODAROWANIA

Starostwo Powiatowe w Działowie
Powiatowy Ośrodek Dokumentacji Geodezyjnej i Kartograficznej
ul. Wolności 28, 25-100 Działowa, tel. 22 741 10 00
Fax: 22 741 10 01, e-mail: ood@powiatdzialowa.pl

Skalowanie drogi
Uzasadnienie wyznaczenia szerokości ułożenia i podwyższenia
krawężników przydrożnych przez pomiar ułożenia drogi wzdłuż linii
projektowanej. W razie niezdolności realizacji sieci uzbrojona terenu z tego
projektu inwestor zobowiązany jest przedłożyć mapę z pomiarów
pomiarowych wykonanych przez organy administracji gminnej, a
uzasadnienie wykonania projektowanych sieci uzbrojona terenu, z załącznikami
projektu, może być od dnia wydania opinii w sprawie uzgodnienia uzgodnienia
projektowanych sieci uzbrojona terenu. Uzgodnienie braku wartości w przypadku
2 kwietnia 2014 r. w sprawie geodezyjnej w sprawie uzgodnienia sieci, oraz
uzasadnienie wykonania projektowanej (Dz.U. Nr 38, poz. 453).

Ge 6030-391013
Rzecz, dnia 12.01.2014

Z up. STARSZY
mgr inż. Andrzej Szustalski
Pracownia Geodezyjna i Kartograficzna
Udziałowa Dokumentacji

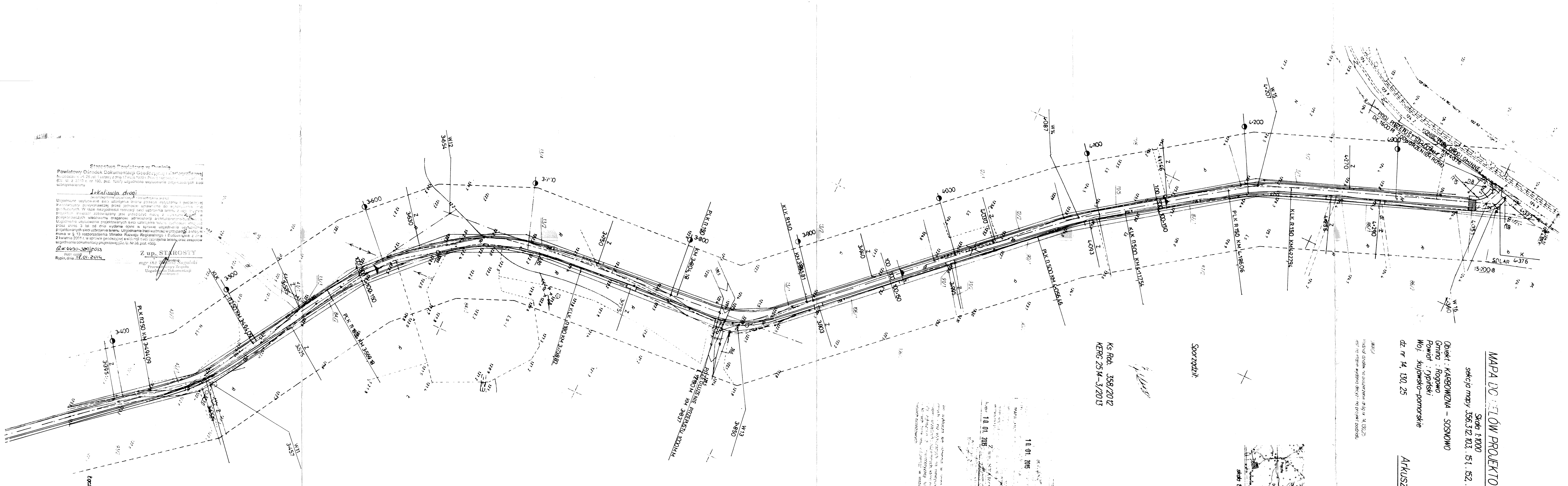

Ks. Rob. 358/2012
KERG 25/14-3/2013

Sporządził:

10.01.2013
10.01.2013

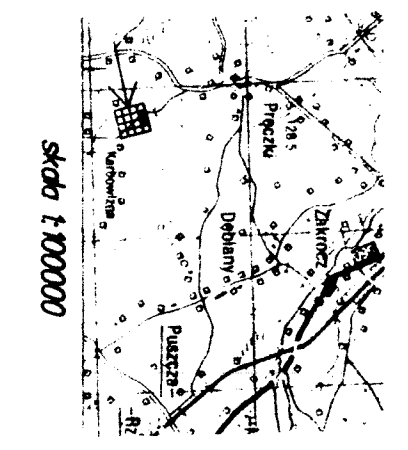

MAPA DO PLANU PROJEKTOWANIE
Skala 1:1000
sekcja mapy 356.312.103.151, 152, 14
Opiek: KARBOWIŃSKA – SOSNOWO
Gmina: Rogowo
Powiat: rypiecki
Woj.: kujawsko-pomorskie
dz. nr 14, 130, 25
AKRUSZ

PROJEKTOWANIE, NADZORY TECHNICZNE		SŁUBI LUBIŃSKIE I SZCZEPANÓW	
OBIEKT	BUDOWA DROGI GMINNEJ NR 15025C, SOSPÓWÓW, PRZELAZEM PODZIEMNYM	PROJEKTOWANIE	PRZELAZEM PODZIEMNYM
LOKALIZACJA	DROGA GMINNA NR 15025C, SOSPÓWÓW, PRZELAZEM PODZIEMNYM, 155 DO KM 1	PROJEKTOWANIE	PRZELAZEM PODZIEMNYM
PROJEKTANT	INŻ. JAN SZCZEPANÓW	PROJEKTOWANIE	PRZELAZEM PODZIEMNYM
BRANŻA	UPR. I ROZBUD. WPP-PAN 4586-5 16 80WK	PROJEKTOWANIE	PRZELAZEM PODZIEMNYM
DATA	04.12.2013	PROJEKTOWANIE	PRZELAZEM PODZIEMNYM
PLAN ZAGOSPODAROWANIA		2/3	

PRZEKRÓJ PODŁUŻNY DROGI

DROGA GMINNA SOSNOWO - PRĘCZKI

ODCINEK OD KM 1+455 DO KM 4+376

GMINA ROGOWO

SKALA 1:100/1000

--- ROW OBISTRONNY
 --- ROW PRAWOSTRONNY
 --- ROW LEWOSTRONNY

PROJEKTOWANIE, NADZORY TECHNICZNE		E-480 LUBIKI KUL SZCZONA 11	
OBIEKT	BUDOWA DROGI GMINNEJ NR 120525C SOSNOWO - PRĘCZKI GMINA ROGOWO		
LOKALIZACJA	DROGA GMINNA NR 120525C SOSNOWO - PRĘCZKI OD KM 1+455 DO KM 4+376 GMINA ROGOWO		
PROJEKTANT	INZ. JAN SZELAGOWSKI		
BRANŻA	LPR. PROJ. BUD. WIPRAN 8386-S/16/80WA DROGOWA		
DATA	1:100/1000	PROFIL PODŁUŻNY DROGI	3





PRZEKRÓJ KONSTRUKCYJNY DROGI

DROGA GMINNA SOSNOWO – PRĘCZKI

1:50

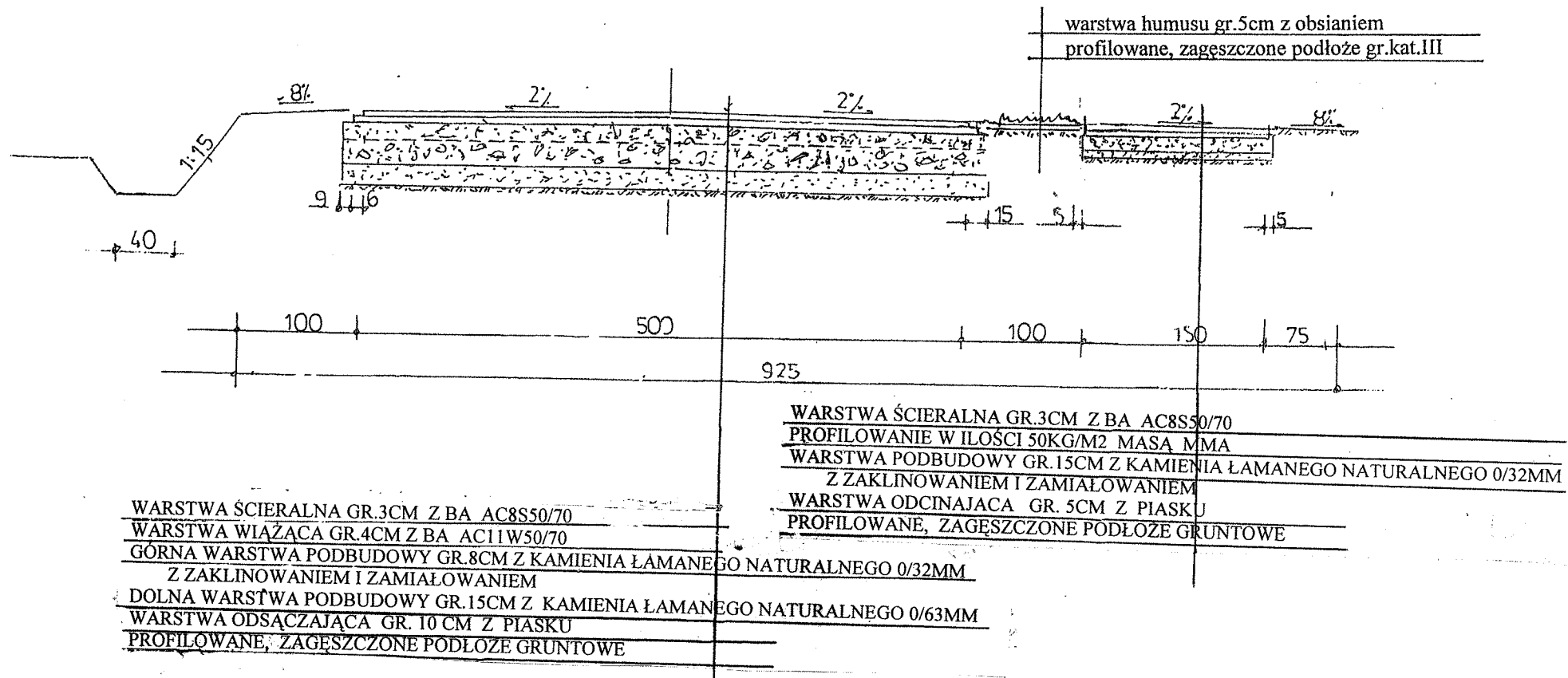

NA ODCINKU OD KM 1+440 DO KM 1+445.50 CHODNIK OBUSTRONNY
Z KOSTKI BETONOWEJ GR.6CM SZAREJ PROSTOKATNEJ SZER.200CM

NA ODCINKU OD KM 4+349 DO KM 4+372 CHODNIK OBUSTRONNY
Z KOSTKI BETONOWEJ GR.6CM SZAREJ PROSTOKATNEJ

PROJEKTOWANIE, NADZORY TECHNICZNE 87-840 LUBIEN KIJ, SZKOLNA 11		PODPIS
OBIEKT	BUDOWA DROGI GMINNEJ NR 120525C SOSNOWO PRĘCZKI GMINA ROGOWO	
LOKALIZACJA	DROGA GMINNA NR 120525C SOSNOWO – PRĘCZKI OD KM 1+455 DO KM 4+376 GMINA ROGOWO	PRZEKRÓJ KONSTRUKCYJNY DROGI
PROJEKTANT	INŻ. JAN SZELAŃGOWSKI UPR. PROJ-BUD.WBPP-AN 8386-5/5/16/80Wk	
BRANŻA	DROGOWA	
DATA 04.12 2013	1:50	

PRZEKRÓJ KONSTRUKCYJNY DROGI

DROGA GMINNA SOSNOWO – PRĘCZKI

ODCINEK OD KM 4+349 DO KM 4+372

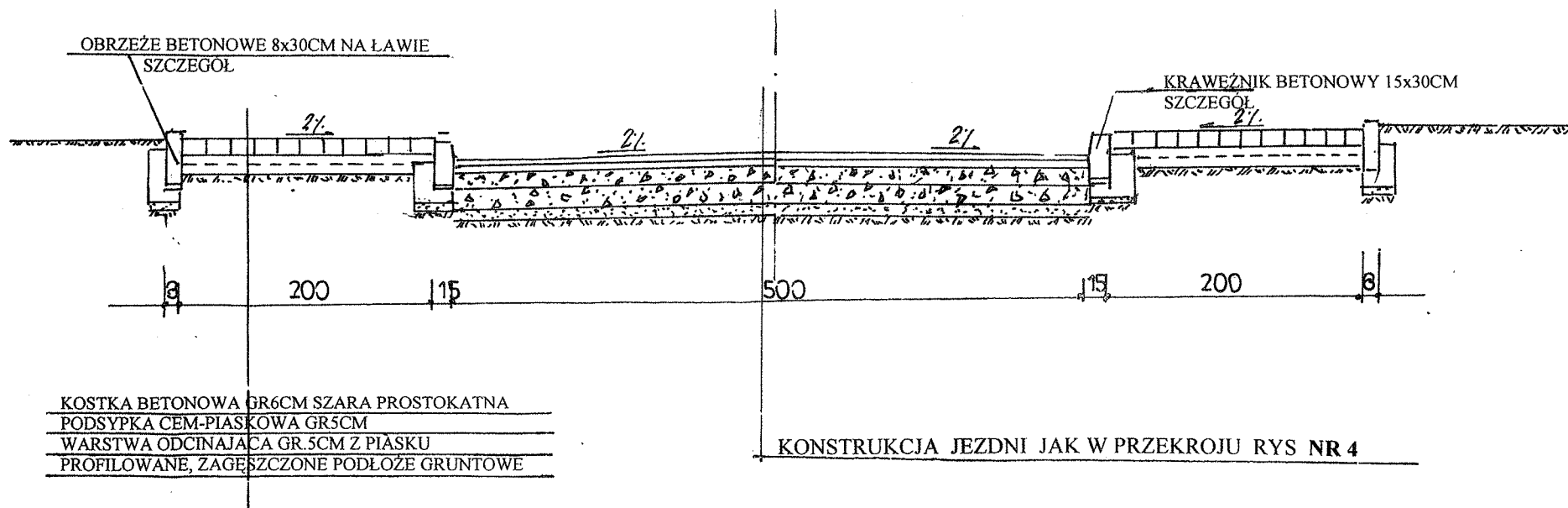

KOSTKA BETONOWA GR6CM SZARA PROSTOKATNA
 PODSYPKA CEM-PIASKOWA GR5CM
 WARSTWA ODCINAJĄCA GR.5CM Z PIASKU
 PROFILOWANE, ZAGĘSZCZONE PODŁOŻE GRUNTOWE

KONSTRUKCJA JEZDNI JAK W PRZEKROJU RYS NR 4

NA ODCINKU OD KM 4+349 DO KM 4+372 CHODNIK OBUSTRONNY
 Z KOSTKI BETONOWEJ GR.6CM SZAREJ PROSTOKATNEJ

NA ODCINKU OD KM 4+372 DO KM 4+376 CHODNIK NIE WYSTĘPUJE

PROJEKTOWANIE, NADZORY TECHNICZNE 87-840 LUBIEŃ KUJ. SZKOLNA 11	
OBIEKT	BUDOWA DROGI GMINNEJ NR 120525C SOSNOWO – PRĘCZKI GMINA ROGOWO
LOKALIZACJA	DROGA GMINNA NR 120525C SOSNOWO – PRĘCZKI OD KM 4+455 DO KM 4+376 GMINA ROGOWO
PROJEKTANT	INŻ. JAN SZELAŃGOWSKI UPR. PROJ-BUD.WBPP-AN 8386-5/5/16/80Wk
BRANŻA	DROGOWA
DATA 04.12	1:50
PRZEKRÓJ KONSTRUKCYJNY DROGI	

PRZEKRÓJ KONSTRUKCYJNY ZJAZDU BITUMICZNEGO

DO GOSPODARSTW, PRZEZ CHODNIK BITUMICZNY, SKRZYŻOWANIA
DROGA GMINNA SOSNOWO – PRĘCZKI OD KM 1+455 DO KM 4+376

SPADEK „i” DOSTOSOWAĆ DO RZĘDNYCH

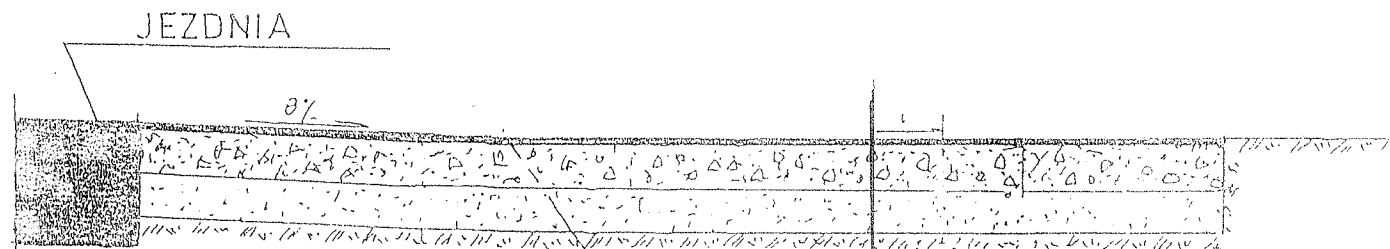

WARSTWA SCIERALNA Z BA GR.5CM
PODBUDOWA GR.30CM Z KAMIENIA ŁAMANEGO NATURALNEGO 0/63MM Z ZAKLINOWANIEM I ZAMIAŁOWANIEM
WARSTWA ODCINAJACA GR.10CM Z PIASKU
PROFILOWANE, ZAGĘSZCZONE PODŁOŻE GRUNTOWE

PROJEKTOWANIE, NADZORY TECHNICZNE 87-840 LUBIEN KIJ. SZKOLNA 11		
OBIEKT	BUDOWA DROGI GMINNEJ NR 120525C SOSNOWO – PRĘCZKI GMINA ROGOWO	
LOKALIZACJA	DROGA GMINNA NR 120525C SOSNOWO – PRĘCZKI OD KM 1+455 DO KM 4+376 GMINA ROGOWO	
PROJEKTANT	INŻ. JAN SZELAĞOWSKI UPR. PROJ-BUD.WBPP-AN 8386-5/5/16/80Wk	PODPIS
BRANŻA	DROGOWA	
DATA 04.12 2012	PRZEKRÓJ KONSTRUKCYJNY ZJAZDU DO GOSPODARSTW, PRZEZ	

PRZEKRÓJ KONSTRUKCYJNY

ZJAZD POLNY

DROGA GMINNA SOSNOWO – PRĘCZKI OD KM 1+455 DO KM 4+376

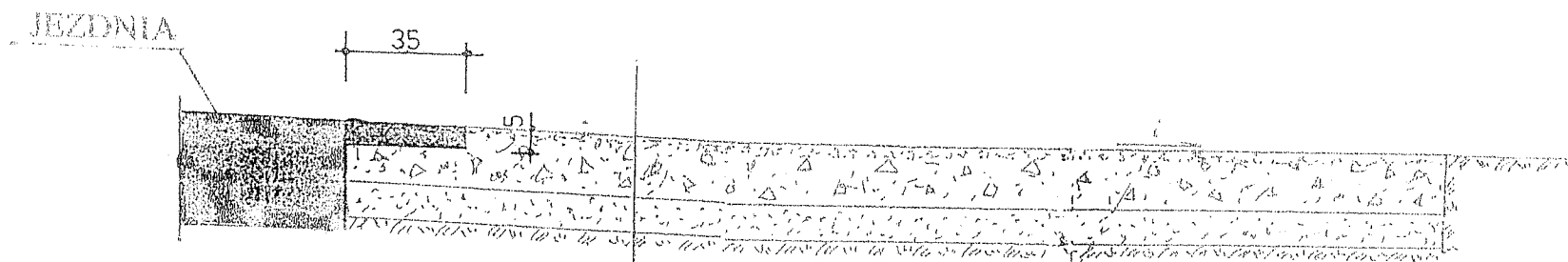

SPADEK „i” DOSTOSOWAĆ DO RZĘDNYCH TERENU

NAWIERZCHNIA GR.30CM Z KAMIENIA ŁAMANEGO NATURALNEGO 0/63MM
 Z ZAKLINOWANIEM I ZAMIAŁOWANIEM
 WARSTWA ODCINAJACA GR.10CM Z PIASKU
 PROFILOWANE, ZAGĘSZCZONE PODŁOŻE GRUNTOWE

PROJEKTOWANIE, NADZORY TECHNICZNE 87-840 LUBIEŃ KUJ. SZKOŁNA 11			
PROJEKTOWANIE, NADZORY TECHNICZNE 87-840 LUBIEŃ KUJ. SZKOŁNA 11			
OBIEKT	BUDOWA DROGI GMINNEJ NR 120525C SOSNOWO – PRĘCZKI GMINA ROGOWO		
LOKALIZACJA	DROGA GMINNA NR 120525C SOSNOWO – PRĘCZKI OD KM 1+455 DO KM 4+376 GMINA ROGOWO		
PROJEKTANT	INŻ. JAN SZELAĞOWSKI UPR. PROJ-BUD.WBPP-AN 8386-5/5/16/80Wk	PODPIS	
BRANŻA	DROGOWA		
DATA 04.12 2013		ZJAZD POLNY	

ZJAZD BITUMICZNY PRZEZ CHODNIK

DROGA GMINNA SOSNOWO – PRĘCZKI OD KM 1+455 DO KM 4+376

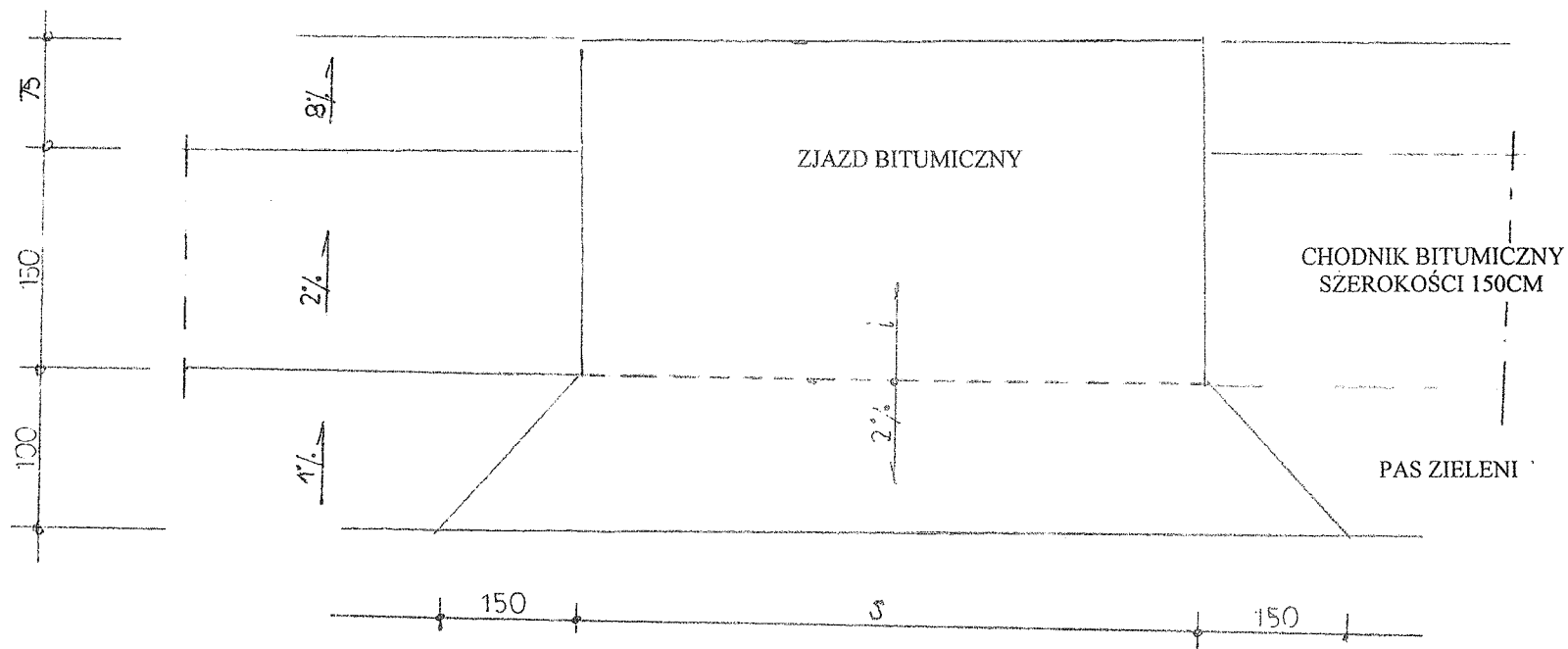

PROJ. KONSTRUKCJA DROGI

PROJEKTOWANIE, NADZORY TECHNICZNE 87-840 LUBIEŃ KUJ. SZKOLNA 11			
OBIEKT		BUDOWA DROGI GMINNEJ NR 120525C SOSNOWO – PRĘCZKI GMINA ROGOWO	
LOKALIZACJA		DROGA GMINNA NR 120525C SOSNOWO – PRĘCZKI OD KM 1+455 DO KM 4+376 GMINA ROGOWO	
PROJEKTANT		INŻ. JAN SZELAŃGOWSKI UPR. PROJ-BUD.WBPP-AN 8386-5/5/16/80Wk	PODPIS
BRANŻA		DROGOWA	
DATA 04.12 2010		ZJAZD BITUMICZNY PRZEZ CHODNIK	

SZCZEGÓŁY

DROGA GMINNA SOSNOWO – PRĘCZKI OD KM 1+455 DO KM 4+376

**KRAWEŹNIK NAJAZDOWY
WTOPIONY**

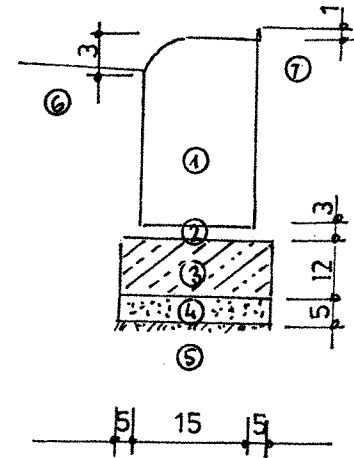

- 1.KRAWEŹNIK BET. NAJAZDOWY 15x25CM
- 2.PODSYPKA CEM-PIASKOWA
- 3.ŁAWA BETONOWA C12-15
- 4.WARSTWA ODCINAJĄCA GR.5CM Z PIASKU
- 5.PODŁOŻE GRUNTOWE
- 6.KONSTRUKCJA JEZDNI
- 7.POSESJA

KRAWEŹNIK NORMALNY

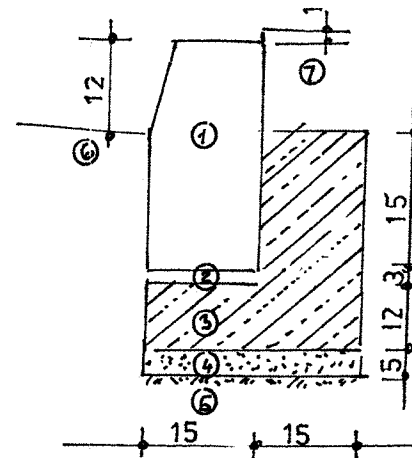

- 1.KRAWEŹNIK BET. 15x30CM
- 2.PODSYPKA CEM-PIASKOWA
- 3.ŁAWA BETONOWA C12-15
- 4.WARSTWA ODCINAJĄCA GR.5CM Z PIASKU
- 5.PODŁOŻE GRUNTOWE
- 6.KONSTRUKCJA JEZDNI
- 7.KONSTRUKCJA

OPORNIK BETONOWY

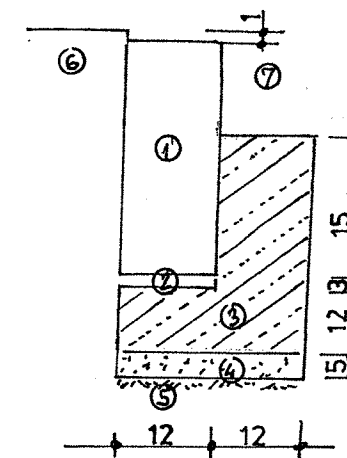

- 1.OPORNIK BETONOWY 12x30CM
- 2.PODSYPKA CEM-PIASKOWA
- 3.ŁAWA BETONOWA C12-15
- 4.WARSTWA ODCINAJĄCA GR.5CM Z PIASKU
- 5.PODŁOŻE GRUNTOWE
- 6.KONSTRUKCJA ZJAZDU
- 7.KONSTRUKCJA POSESJI

OBRZEŻE BETONOWE

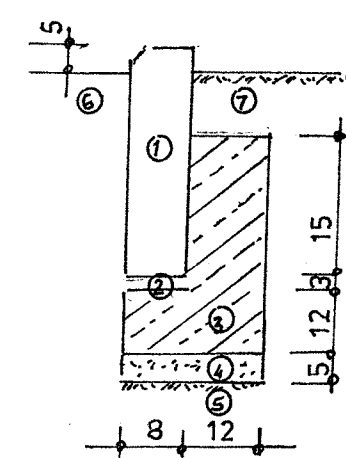

- 1.OBRZEŻE BETONOWE 8x30CM
- 2.PODSYPKA CEM-PIASKOWA
- 3.ŁAWA BETONOWA C12-15
- 4.WARSTWA ODCINAJĄCA GR.5CM Z PIASKU
- 5.PODŁOŻE GRUNTOWE
- 6.KONSTRUKCJA CHODNIKA
- 7.POBOCZE GRUNTOWE

PROJEKTOWANIE, NADZORY TECHNICZNE 87-840 LUBIEN KIJ. SZKOLNA 11			
OBIEKT		BUDOWA DROGI GMINNEJ NR 120525C SOSNOWO – PRĘCZKI GMINA ROGOWO	
LOKALIZACJA		DROGA GMINNA NR 120525C SOSNOWO – PRĘCZKI OD KM 1+455 DO KM 4+376 GMINA ROGOWO	
PROJEKTANT		INŻ. JAN SZELAĞOWSKI UPR. PROJ-BUD.WBPP-AN 8386-5/5/16/80Wk	PODPIS
BRANŻA		DROGOWA	
DATA 04.12 2013		SZCZEGÓŁY	